

Серия сухих винтовых вакуумных насосов LEYVAC от Leybold GmbH (Германия) Непрехотливое и экономичное решение для грязных промышленных применений

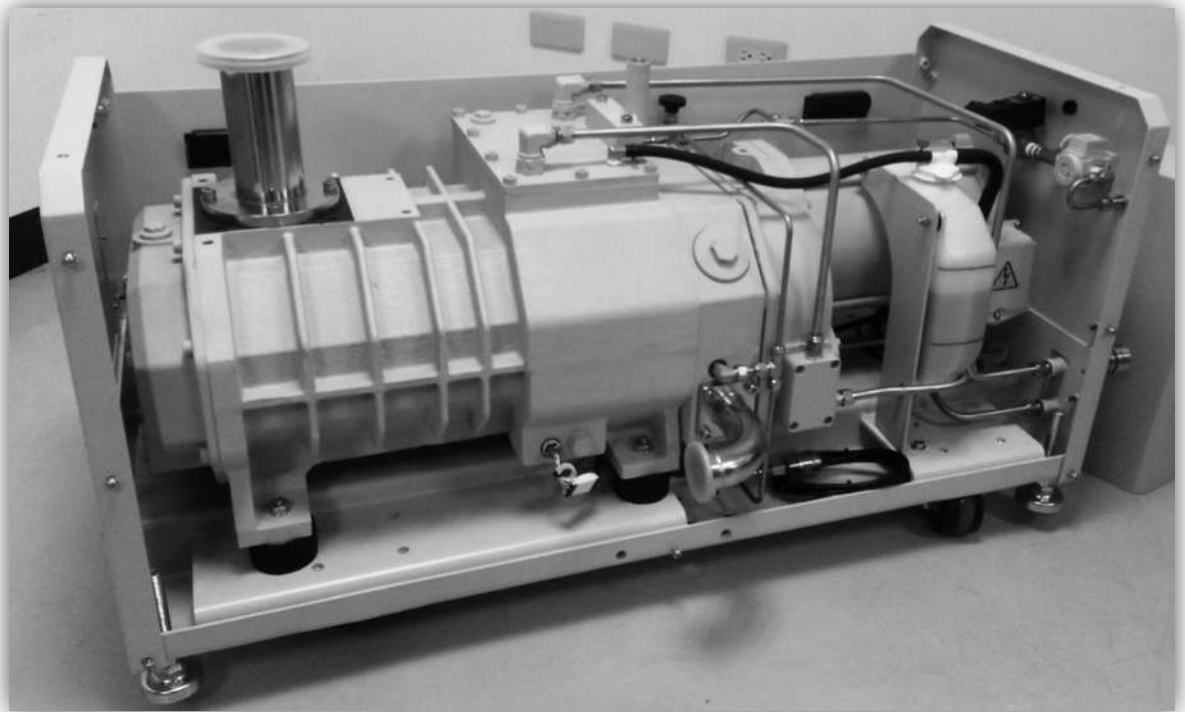

Основные особенности винтового насоса Leyvac:

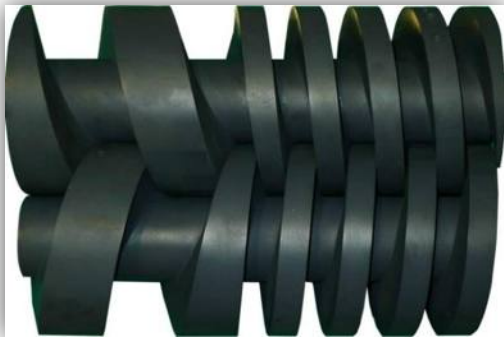

✓ Межсервисный интервал - 5 лет (для чистых применений), расчетный срок службы подшипников 23 года.

✓ Проверенная надежная винтовая парам (технология винтового сжатия)

✓ Компактная конструкция с возможностью монтажа насоса РУТС

✓ Оптимальная откачная характеристика - высокие скорости откачки при низких и высоких давлениях всасывания

✓ "Герметичный эллектродвигатель" - отсутствие подвижного уплотнения вала

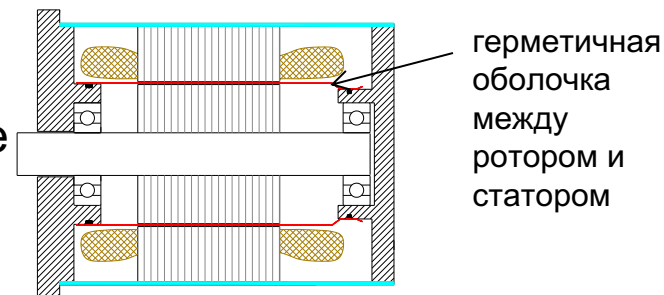
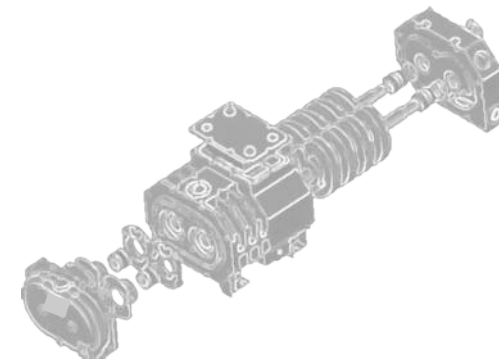

Внешний вид сухого винтового вакуумного насоса LEYVAC



Концепция охлаждения насоса LEYVAC

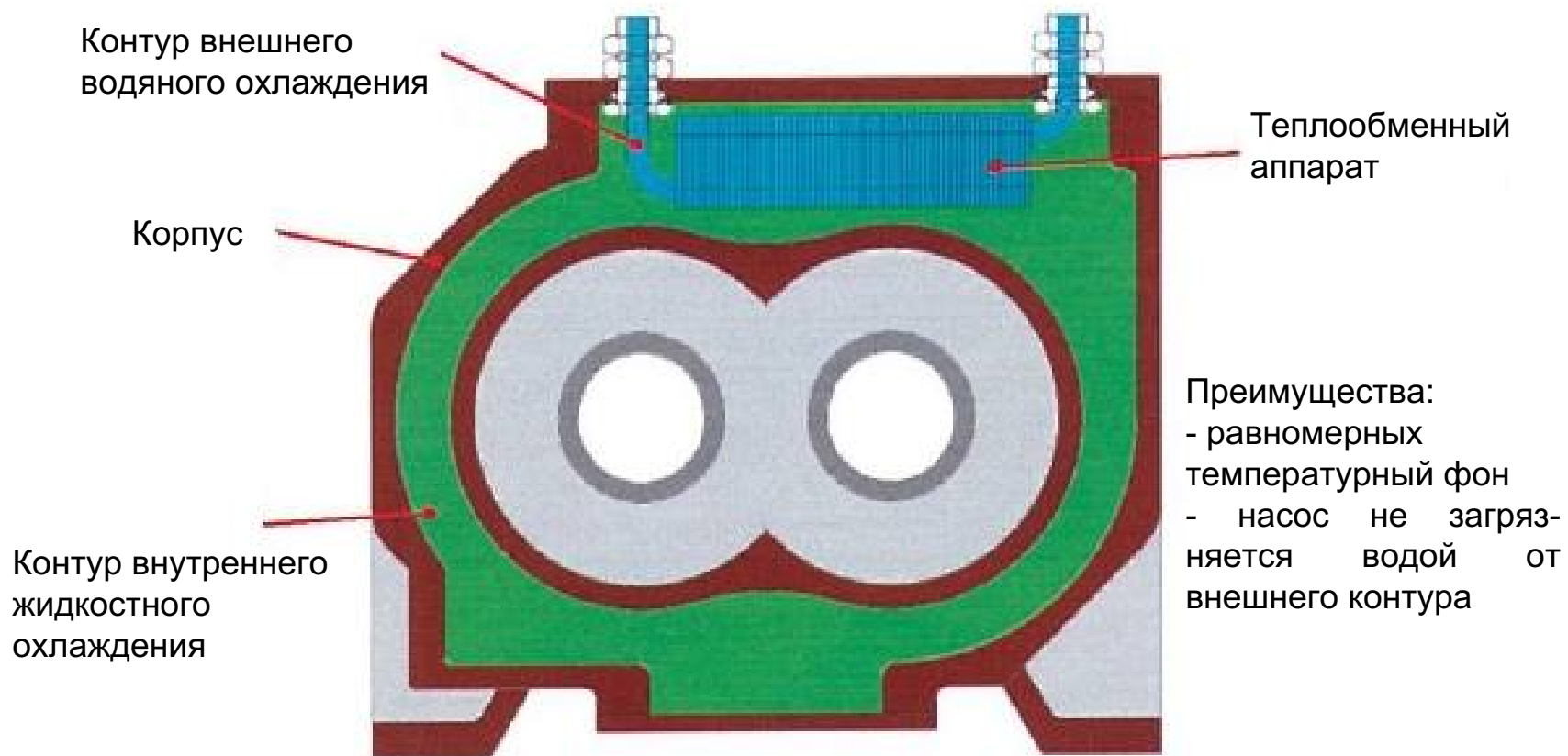

Линейка винтовых вакуумных насосов LEYVAC

LV 80



LV 140



LV 250

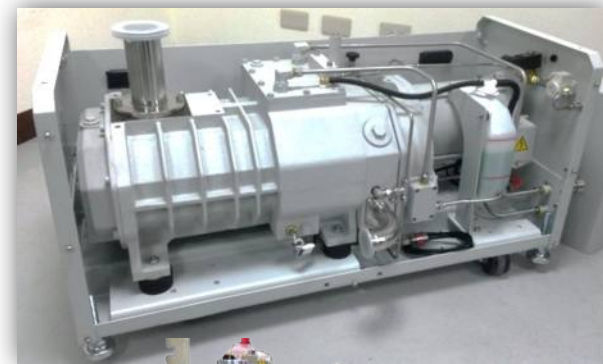

версия
С



версия
СС

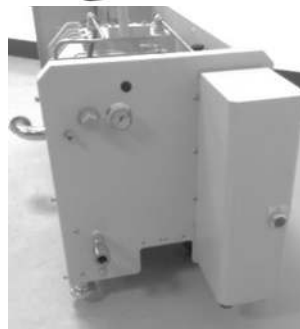

Быстрота действия винтового насоса LEYVAC

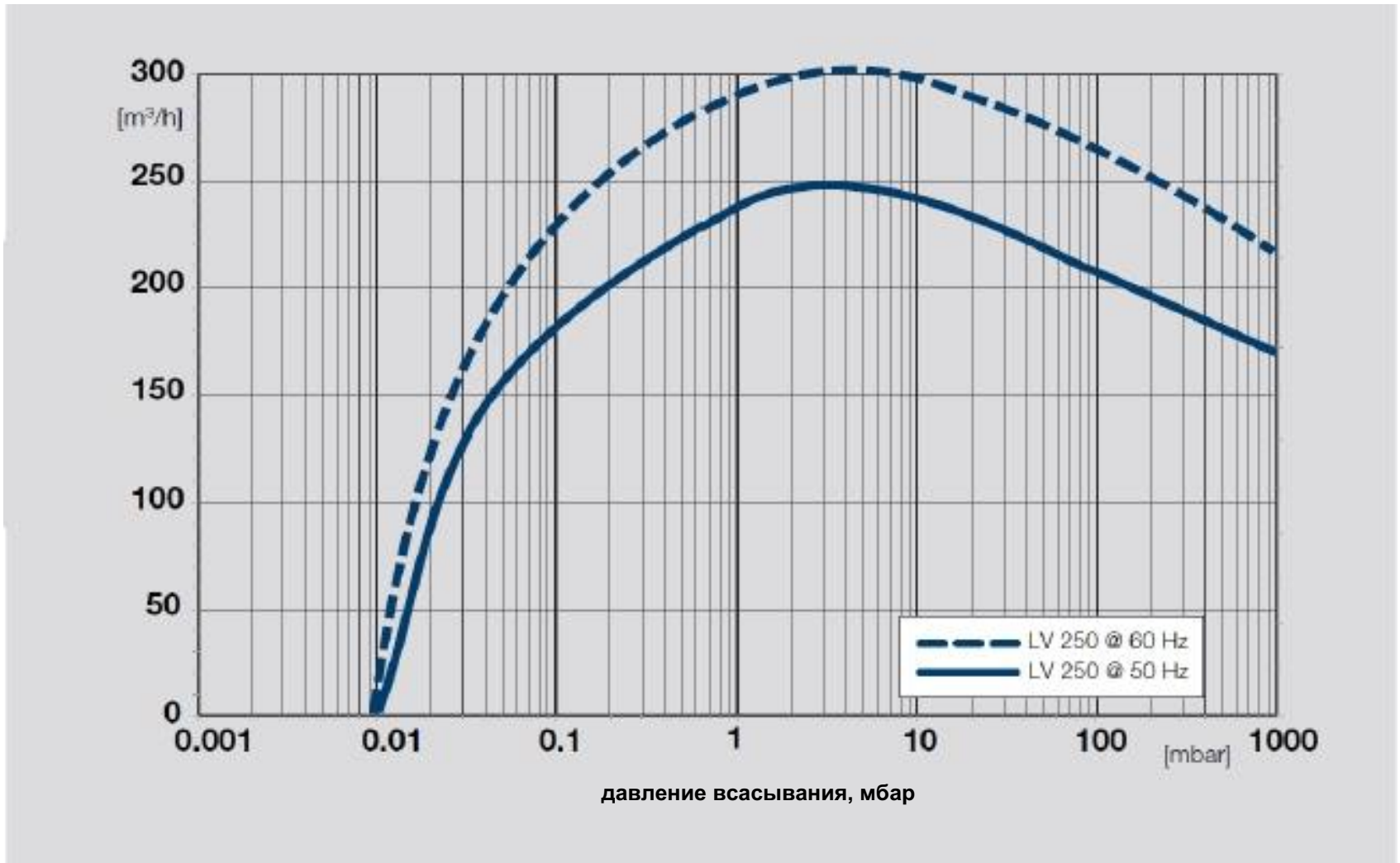

Сравнение характеристик вакуумных насосов LEYVAC и SCREWLINE

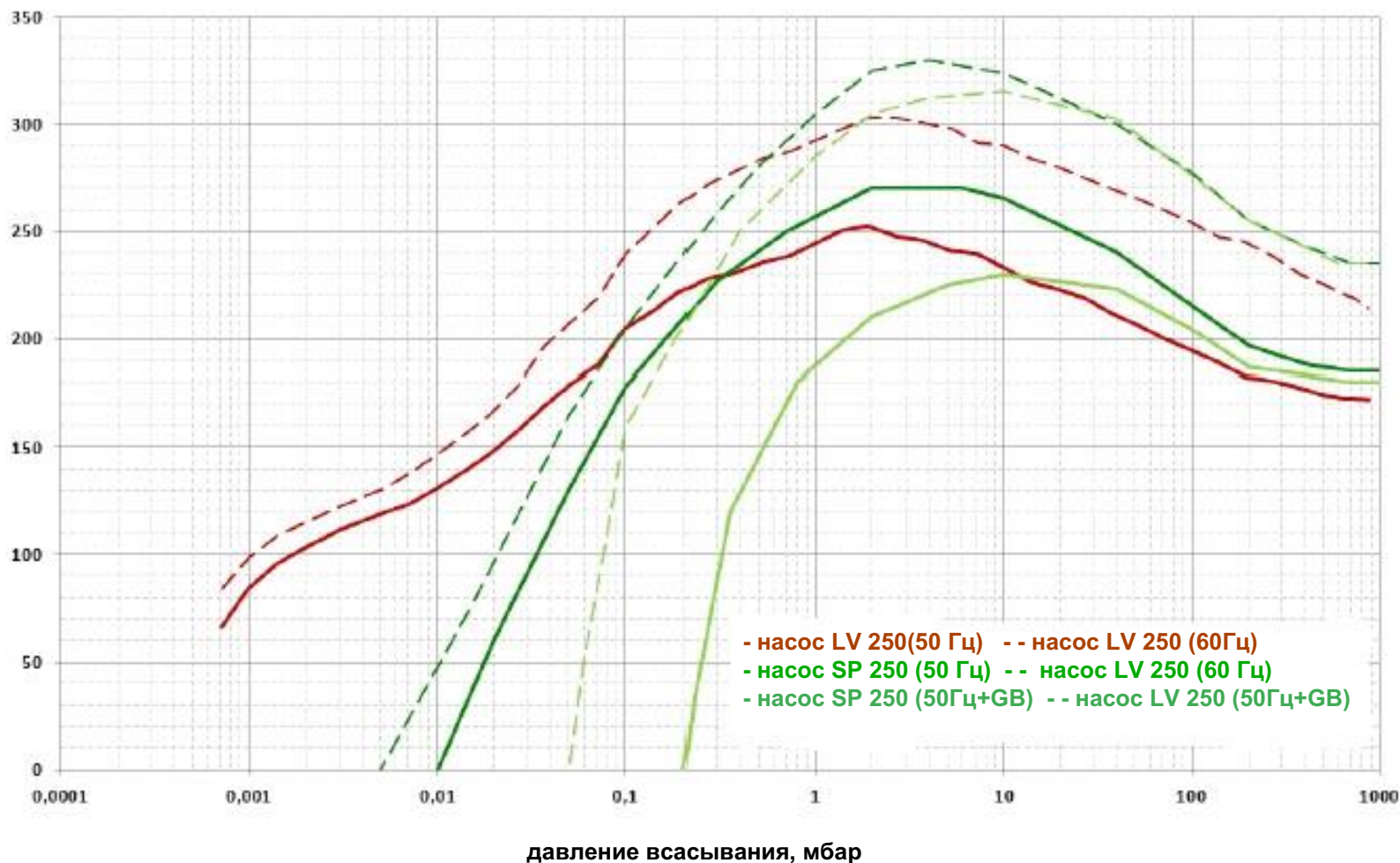

Быстрота действия винтового вакуумного насоса LEYVAC (стендовые измерения производительности)

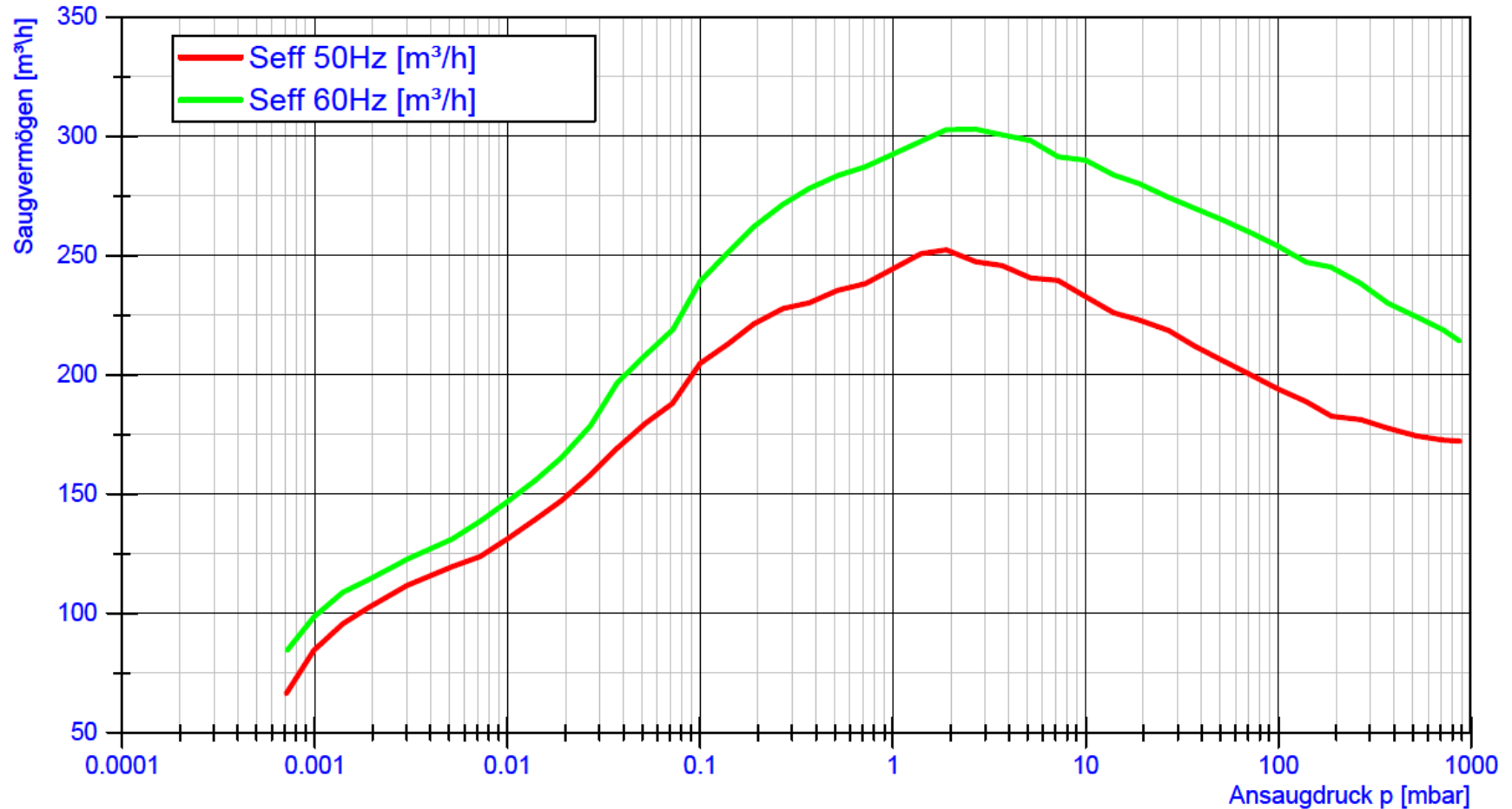

Рабочие параметры винтового вакуумного насоса LEYVAC (стендовые измерения)

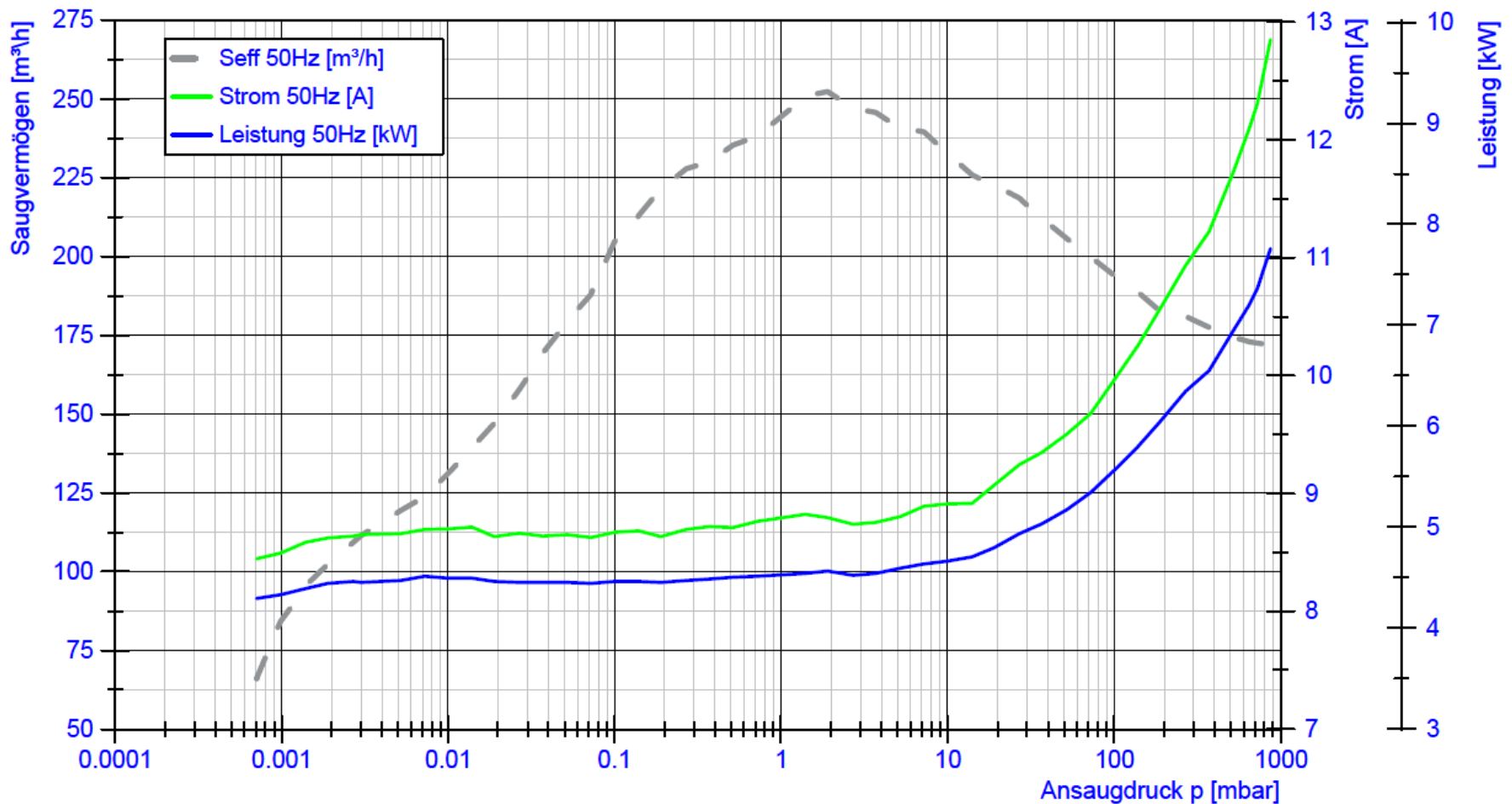

Сравнение быстроты действия винтового вакуумного насоса LEYVAC с напуском газа с без - функция purge

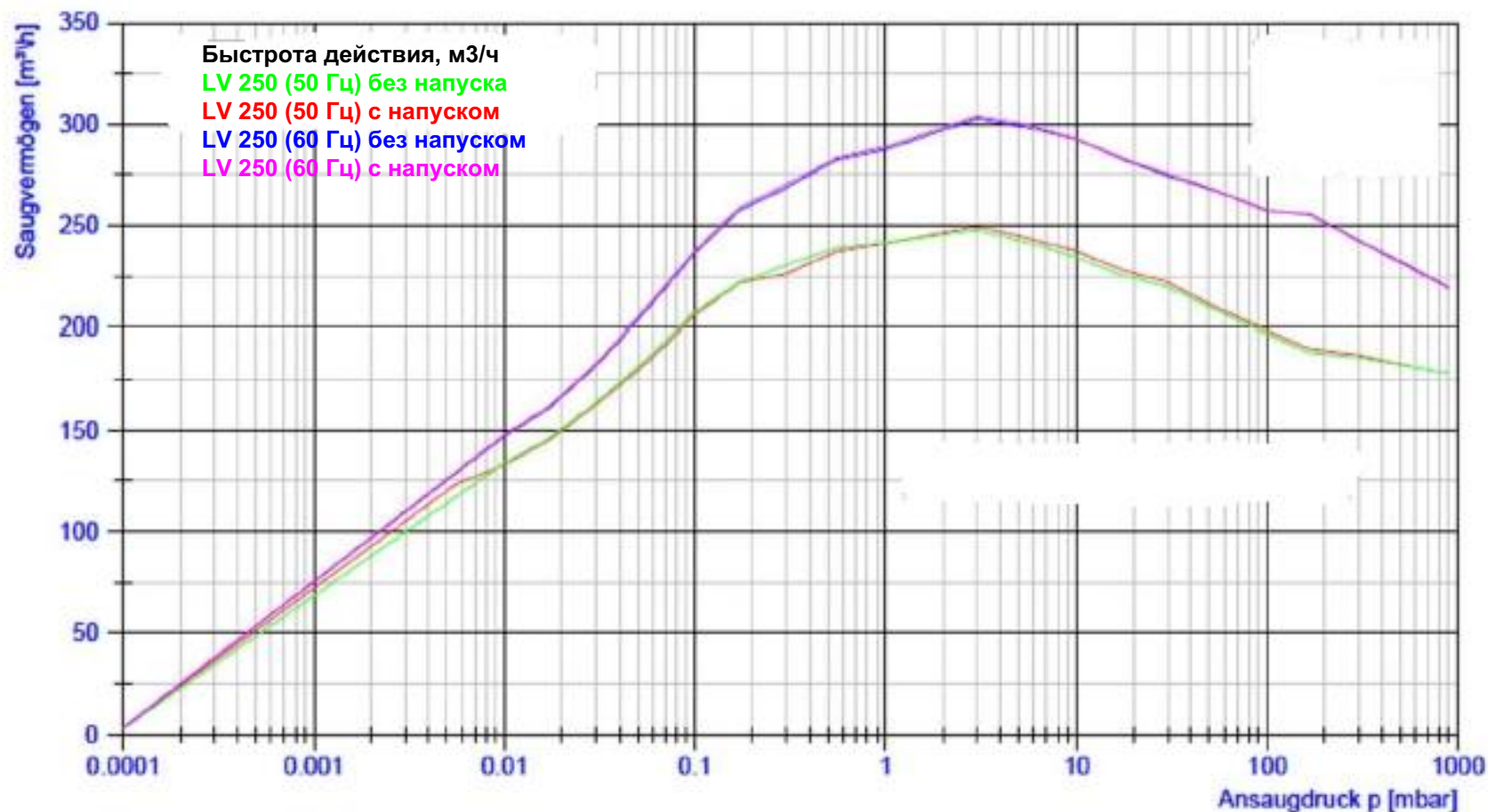

Сравнение с основными конкурентами



	SP 250	LV 250	номер 1	номер 2	номер 3	номер 4
Скорость откачки (50/60Гц), м ³ /ч	270	250	250	320	320	233
	320	300	250	385	380	280
Предельное давление (50/60Гц), мбар	0,01	0,01	0,01	0,05	0,1	0,03
	0,01	0,01	0,01	0,01		0,007
Номинальное питание, кВт	11	8	7	7,5	7,5	7,5
Потребляемая мощность ниже 10мбар, кВт	6/7,2	4.2 / 4.7	4,0	5,2	5,3	5
Уд. потр. мощность на 100 м ³ /ч,(кВт ч)/100м ³	2,6	1.76	1,60	1,63	1,66	2,14
Потребление охлаждающей воды, л/мин	воздушное	3-7	4	2-6	7	7
Уровень шума, дБа	<68/72	<71	<64	<75	<75	<65
Занимаемое пространство, м ² /м ³	0,72/0,63	0,52/0,4	0,42/0,24	0,55/0,33	0,94/0,42	
Масса, кг	450	328	305	315	308	300
Цена	100%	65%	85%	85%	70%	70%
Надежность в сложных применениях	100%	80%	70%	80%	80%	65%

Насос LEYVAC LV250 - надежное и экономичное промышленное решение для работы в сложных применениях. Основная задача насоса LEYVAC предложить Вам надежный и более выгодный винтовой насос там, где не требуется регулярная чистка внутренней полости насоса.

Основные преимущества

- Простая конструкция вакуумного модуля и контура охлаждения
- Винтовая пара с постоянным шагом - идеально для грязных процессов.
- Низкая потребляемая мощность при низких давлениях
- Идеальное решение для перехода от масляных насосов DK200/E250 и SV200/300 к сухому решению (из-за высоких затрат при эксплуатации масляных насосов)
- Хорошее альтернативное решение насосу SP250 для менее агрессивных процессов

Наличие внешнего корпуса и реле температуры электродвигателя

