

ЭЛЕКТРОМЕХАНИЧЕСКИЕ СВЧ ПЕРЕКЛЮЧАТЕЛИ
ИЗМЕРИТЕЛЬНОГО КЛАССА

СЕРИЯ SK87122

Конфигурация каналов: 1-в-2, без нагрузок

| МОДЕЛЬ | ЧАСТОТНЫЙ ДИАПАЗОН |
|----------|--------------------|
| SK87122B | DC - 18 ГГц |
| SK87122C | DC - 26,5 ГГц |
| SK87122D | DC - 40 ГГц |
| SK87122M | DC - 50 ГГц |
| SK87122V | DC - 67 ГГц |



ЛИНЕЙКА ЭЛЕКТРОМЕХАНИЧЕСКИХ ПЕРЕКЛЮЧАТЕЛЕЙ SPE MICROWAVE

2-в-2



СЕРИЯ SK87222
СЕРИЯ SK87212

1-в-2



СЕРИЯ SK87122
СЕРИЯ SK87102

1-в-4



СЕРИЯ SK87104

1-в-6



СЕРИЯ SK87126
СЕРИЯ SK87106

1-в-8



СЕРИЯ SK87108

1-в-10



СЕРИЯ SK87120

ЭЛЕКТРОМЕХАНИЧЕСКИЕ СВЧ ПЕРЕКЛЮЧАТЕЛИ
ИЗМЕРИТЕЛЬНОГО КЛАССА

Серия SK87122

МОДЕЛЬ SK87122B

| МОДЕЛЬ | ЧАСТОТНЫЙ ДИАПАЗОН |
|----------|--------------------|
| SK87122B | DC - 18 ГГц |
| SK87122C | DC - 26,5 ГГц |
| SK87122D | DC - 40 ГГц |
| SK87122M | DC - 50 ГГц |
| SK87122V | DC - 67 ГГц |



ОСОБЕННОСТИ

- Частотный диапазон: от DC до 18 ГГц
- Конфигурация каналов: 1-В-2
- Без встроенных нагрузок
- Катушки с фиксацией
- Управление TTL сигналами
- Высокая повторяемость вносимых потерь при переключении
- Аналог серии Keysight N1810UL

РАДИОЧАСТОТНЫЕ ХАРАКТЕРИСТИКИ

| Частотный диапазон (ГГц) | Вносимые потери (дБ, макс.) | Изоляция (дБ, мин.) | КСВН (макс.) | Макс. мощность (Вт) |
|--------------------------|-----------------------------|---------------------|--------------|---------------------|
| DC-4 | 0,2 | 70 | 1,15 | 50 |
| 4-12,4 | 0,3 | 70 | 1,3 | 40 |
| 12,4-18 | 0,6 | 70 | 1,5 | 30 |

ТЕХНИЧЕСКИЕ ХАРАКТЕРИСТИКИ

| | |
|---------------------------------------|---------------|
| Тип коаксиальных соединителей | SMA (розетка) |
| Волновое сопротивление каналов | 50 Ом |
| Повторяемость вносимых потерь (макс.) | 0,03 дБ |
| Количество циклов переключения (мин.) | 3 млн. |
| Время переключения (макс.) | 15 мс |
| Вес (макс.) | 60 гр. |

ЭЛЕКТРИЧЕСКИЕ ХАРАКТЕРИСТИКИ

| | |
|---|---------------------------------|
| Режим работы катушек | С фиксацией положения (latched) |
| Напряжение питания ⁽¹⁾ | +24 В (+22 В ... +28 В) |
| Ток потребления при переключении | 120 ± 10% мА @ +24 В |
| Функция отключения питания катушки после переключения (self-cutoff) | Наличие |
| Управление катушками ⁽²⁾ | Импульсное, TTL |
| Разъем питания/управления ⁽³⁾ | A2004WV-2×02P |

(1) По запросу доступны конфигурации с напряжением питания +5 В или +12 В
 (2) По запросу доступны конфигурации с управлением типа «Открытый коллектор»
 (3) В комплект поставки каждого переключателя входит кабель управления длиной 30 см с ответным разъемом A2004HT-2×02P

УСТОЙЧИВОСТЬ К ВОЗДЕЙСТВИЯМ ВНЕШНИХ ФАКТОРОВ

| | |
|---|----------------------|
| Рабочий температурный диапазон | -20°C ... +70°C |
| Температурный диапазон хранения | -55°C ... +85°C |
| Влажность | Не более 95% (+40°C) |
| Устойчивость к вибрациям | 20-2000 Гц, 10G скз |
| Устойчивость к одиночному механическому удару | 50G, 11 мс, 1/2 Sine |

ТИПИЧНЫЕ ХАРАКТЕРИСТИКИ

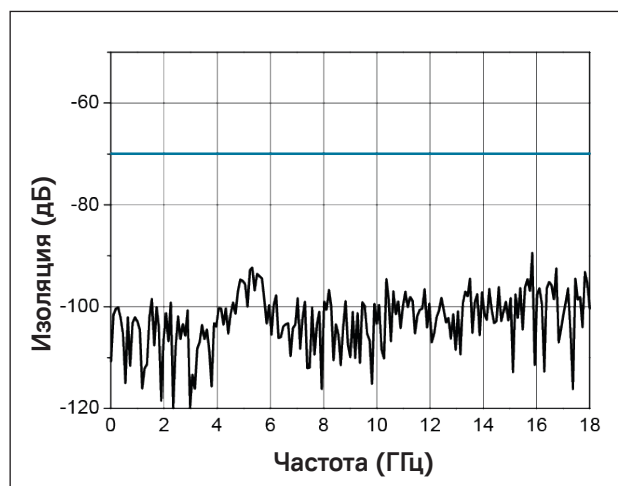
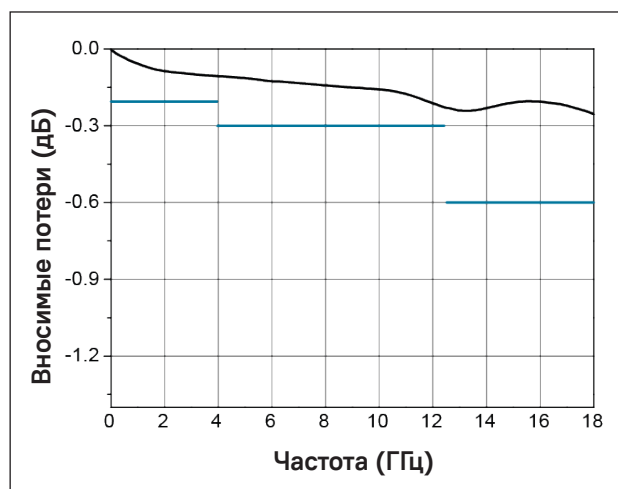
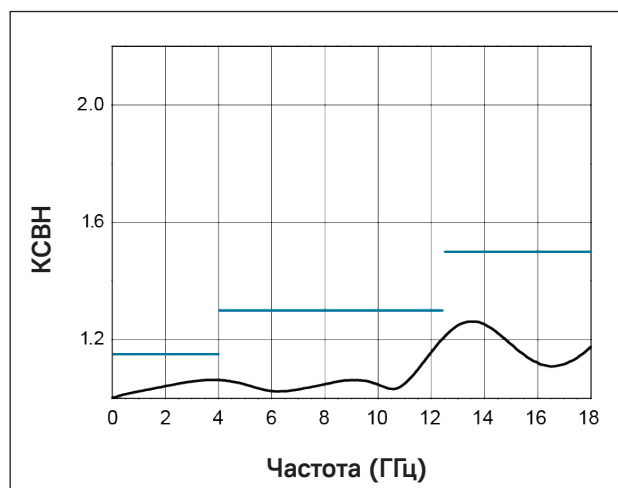

УПРАВЛЕНИЕ ПЕРЕКЛЮЧАТЕЛЕМ

Управление положением переключателя осуществляется подачей управляющих импульсов в соответствии с таблицей состояний.
Рекомендуемая длительность управляющего сигнала: 50 мс.
Управление сигналами постоянного уровня - по запросу.

| | TTL | | | | ОТКРЫТЫЙ КОЛЛЕКТОР ⁽¹⁾ | | | |
|-----------------------|-------|---------------------|-------|-------|-----------------------------------|---------------------|-------|-------|
| | ПИН 1 | ПИН 2 | ПИН 3 | ПИН 4 | ПИН 1 | ПИН 2 | ПИН 3 | ПИН 4 |
| Положение А С⇐1 | GND | +24В ⁽²⁾ | HIGH | LOW | GND | +24В ⁽²⁾ | LOW | OPEN |
| Положение Б С⇐2 | GND | +24В ⁽²⁾ | LOW | HIGH | GND | +24В ⁽²⁾ | OPEN | LOW |
| Режим ожидания | GND | +24В ⁽²⁾ | LOW | LOW | GND | +24В ⁽²⁾ | OPEN | OPEN |
| Запрещённое состояние | GND | +24В ⁽²⁾ | HIGH | HIGH | GND | +24В ⁽²⁾ | LOW | LOW |

Сигналы управления переключателем должны соответствовать следующим требованиям:
HIGH: 2,5-5 В
LOW: 0-0,8 В
OPEN: Высокоомный вход / не подключен

(1) Конфигурация с управлением типа «Открытый коллектор» доступна по запросу
(2) Конфигурации с напряжением питания +5В и +12В доступны по запросу

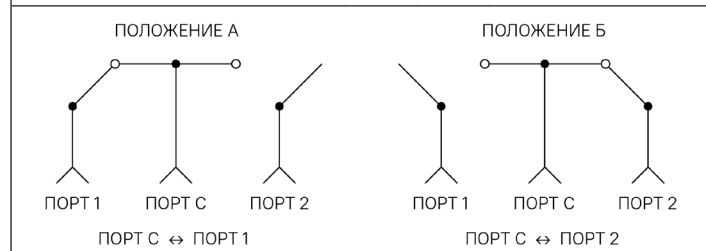

РАЗЪЁМ УПРАВЛЕНИЯ/ПИТАНИЯ

Разъём управления/питания: A2004WV-2×02P

В комплект поставки каждого переключателя входит кабель длиной 30 см с ответным разъёмом A2004HT-2×02P с одной стороны

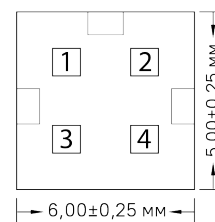

A2004WV-2×02P

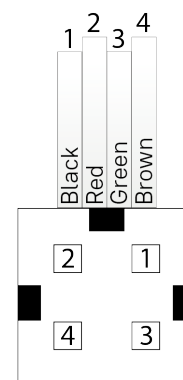

A2004HT-2×02P

ГЕОМЕТРИЧЕСКИЕ РАЗМЕРЫ

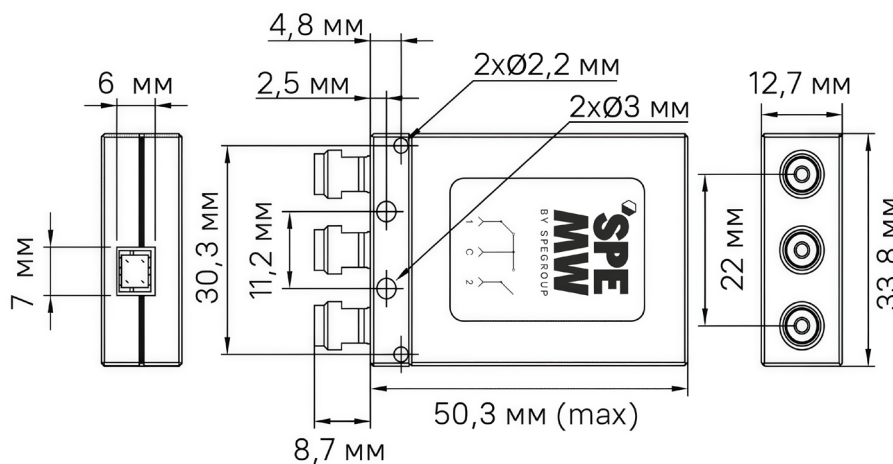

ПРИМЕЧАНИЯ

1. Данное изделие чувствительно к электростатическому разряду. Во избежание выхода изделия из строя, рекомендуется обеспечивать защиту от электростатического разряда во время хранения, транспортировки и использования.
2. Изделие не является герметичным и должно быть защищено от влаги и дождя. Храните его в сухом и защищенном от пыли месте.
3. Перед использованием изделия обратите внимание на требования, предъявляемые к источнику питания и сигналам управления. Неправильное соединение контактов или превышение допустимого диапазона напряжений может привести к выходу внутренних цепей изделия из строя.
4. Коаксиальные порты изделия представляют собой прецизионные гнездовые разъемы, которые могут быть подключены только к совместимому штекерному разъёму. На применяйте силу при подключении. Используйте динамометрический ключ для затяжки соединителей.
5. Технические характеристики изделия могут быть изменены без предварительного уведомления.

ЛИНЕЙКА ЭЛЕКТРОМЕХАНИЧЕСКИХ ПЕРЕКЛЮЧАТЕЛЕЙ SPE MICROWAVE

| | | | | | |
|---|---|-----------------------------------|---|-----------------------------------|------------------------------------|
| <p>2-В-2</p> <p>СЕРИЯ SK87222 СЕРИЯ SK87212</p> | <p>1-В-2</p> <p>СЕРИЯ SK87122 СЕРИЯ SK87102</p> | <p>1-В-4</p> <p>СЕРИЯ SK87104</p> | <p>1-В-6</p> <p>СЕРИЯ SK87126 СЕРИЯ SK87106</p> | <p>1-В-8</p> <p>СЕРИЯ SK87108</p> | <p>1-В-10</p> <p>СЕРИЯ SK87120</p> |
|---|---|-----------------------------------|---|-----------------------------------|------------------------------------|

ЭЛЕКТРОМЕХАНИЧЕСКИЕ СВЧ ПЕРЕКЛЮЧАТЕЛИ
ИЗМЕРИТЕЛЬНОГО КЛАССА

Серия SK87122

МОДЕЛЬ SK87122C

| МОДЕЛЬ | ЧАСТОТНЫЙ ДИАПАЗОН |
|-----------------|----------------------|
| SK87122B | DC - 18 ГГц |
| SK87122C | DC - 26,5 ГГц |
| SK87122D | DC - 40 ГГц |
| SK87122M | DC - 50 ГГц |
| SK87122V | DC - 67 ГГц |



ОСОБЕННОСТИ

- Частотный диапазон: от DC до 26,5 ГГц
- Конфигурация каналов: 1-В-2
- Без встроенных нагрузок
- Катушки с фиксацией
- Управление TTL сигналами
- Высокая повторяемость вносимых потерь при переключении
- Аналог серии Keysight N1810UL

РАДИОЧАСТОТНЫЕ ХАРАКТЕРИСТИКИ

| Частотный диапазон (ГГц) | Вносимые потери (дБ, макс.) | Изоляция (дБ, мин.) | КСВН (макс.) | Макс. мощность (Вт) |
|--------------------------|-----------------------------|---------------------|--------------|---------------------|
| DC-4 | 0,2 | 70 | 1,15 | 50 |
| 4-12,4 | 0,3 | 70 | 1,3 | 40 |
| 12,4-26,5 | 0,6 | 70 | 1,5 | 20 |

ТЕХНИЧЕСКИЕ ХАРАКТЕРИСТИКИ

| | |
|---------------------------------------|---------------|
| Тип коаксиальных соединителей | SMA (розетка) |
| Волновое сопротивление каналов | 50 Ом |
| Повторяемость вносимых потерь (макс.) | 0,03 дБ |
| Количество циклов переключения (мин.) | 3 млн. |
| Время переключения (макс.) | 15 мс |
| Вес (макс.) | 60 гр. |

ЭЛЕКТРИЧЕСКИЕ ХАРАКТЕРИСТИКИ

| | |
|---|---------------------------------|
| Режим работы катушек | С фиксацией положения (latched) |
| Напряжение питания ⁽¹⁾ | +24 В (+22 В ... +28 В) |
| Ток потребления при переключении | 120 ± 10% мА @ +24 В |
| Функция отключения питания катушки после переключения (self-cutoff) | Наличие |
| Управление катушками ⁽²⁾ | Импульсное, TTL |
| Разъем питания/управления ⁽³⁾ | A2004WV-2×02P |

- (1) По запросу доступны конфигурации с напряжением питания +5 В или +12 В
 (2) По запросу доступны конфигурации с управлением типа «Открытый коллектор»
 (3) В комплект поставки каждого переключателя входит кабель управления длиной 30 см с ответным разъемом A2004HT-2×02P

УСТОЙЧИВОСТЬ К ВОЗДЕЙСТВИЯМ ВНЕШНИХ ФАКТОРОВ

| | |
|---|----------------------|
| Рабочий температурный диапазон | -20°C ... +70°C |
| Температурный диапазон хранения | -55°C ... +85°C |
| Влажность | Не более 95% (+40°C) |
| Устойчивость к вибрациям | 20-2000 Гц, 10G скз |
| Устойчивость к одиночному механическому удару | 50G, 11 мс, 1/2 Sine |

ТИПИЧНЫЕ ХАРАКТЕРИСТИКИ

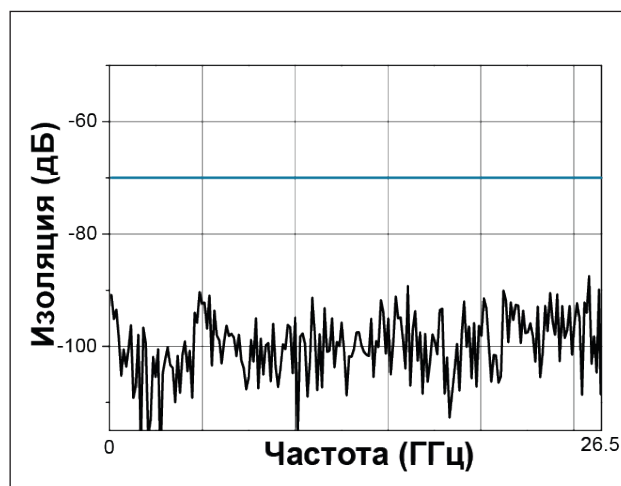
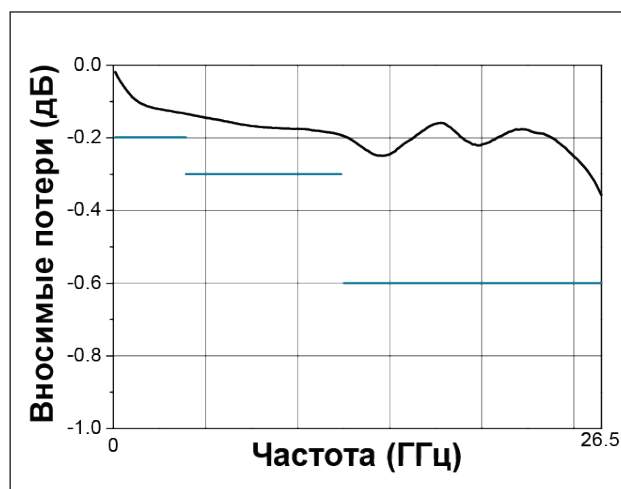
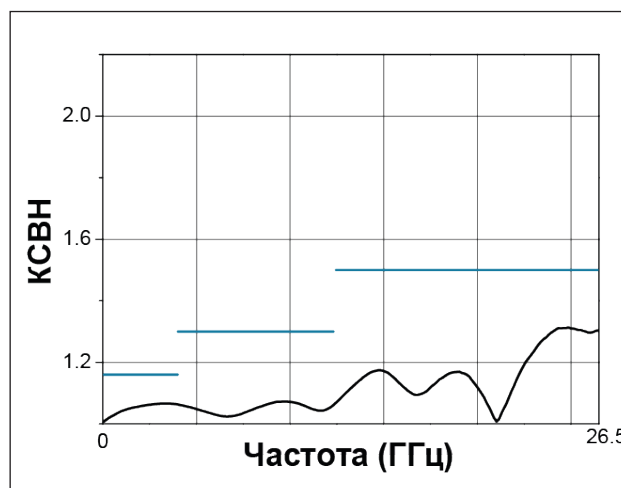

УПРАВЛЕНИЕ ПЕРЕКЛЮЧАТЕЛЕМ

Управление положением переключателя осуществляется подачей управляющих импульсов в соответствии с таблицей состояний.
Рекомендуемая длительность управляющего сигнала: 50 мс.
Управление сигналами постоянного уровня - по запросу.

| | TTL | | | | ОТКРЫТЫЙ КОЛЛЕКТОР ⁽¹⁾ | | | |
|-----------------------|-------|---------------------|-------|-------|-----------------------------------|---------------------|-------|-------|
| | ПИН 1 | ПИН 2 | ПИН 3 | ПИН 4 | ПИН 1 | ПИН 2 | ПИН 3 | ПИН 4 |
| Положение А С⇔1 | GND | +24В ⁽²⁾ | HIGH | LOW | GND | +24В ⁽²⁾ | LOW | OPEN |
| Положение Б С⇔2 | GND | +24В ⁽²⁾ | LOW | HIGH | GND | +24В ⁽²⁾ | OPEN | LOW |
| Режим ожидания | GND | +24В ⁽²⁾ | LOW | LOW | GND | +24В ⁽²⁾ | OPEN | OPEN |
| Запрещённое состояние | GND | +24В ⁽²⁾ | HIGH | HIGH | GND | +24В ⁽²⁾ | LOW | LOW |

Сигналы управления переключателем должны соответствовать следующим требованиям:
HIGH: 2,5-5 В
LOW: 0-0,8 В
OPEN: Высокоомный вход / не подключен

(1) Конфигурация с управлением типа «Открытый коллектор» доступна по запросу
(2) Конфигурации с напряжением питания +5В и +12В доступны по запросу

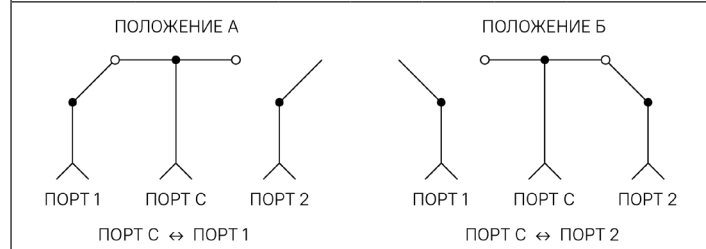

РАЗЪЁМ УПРАВЛЕНИЯ/ПИТАНИЯ

Разъём управления/питания: A2004WV-2×02P

В комплект поставки каждого переключателя входит кабель длиной 30 см с ответным разъёмом A2004HT-2×02P с одной стороны

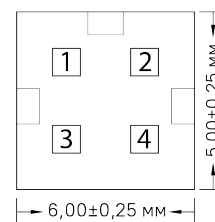

A2004WV-2×02P

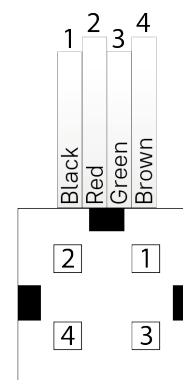

A2004HT-2×02P

ГЕОМЕТРИЧЕСКИЕ РАЗМЕРЫ

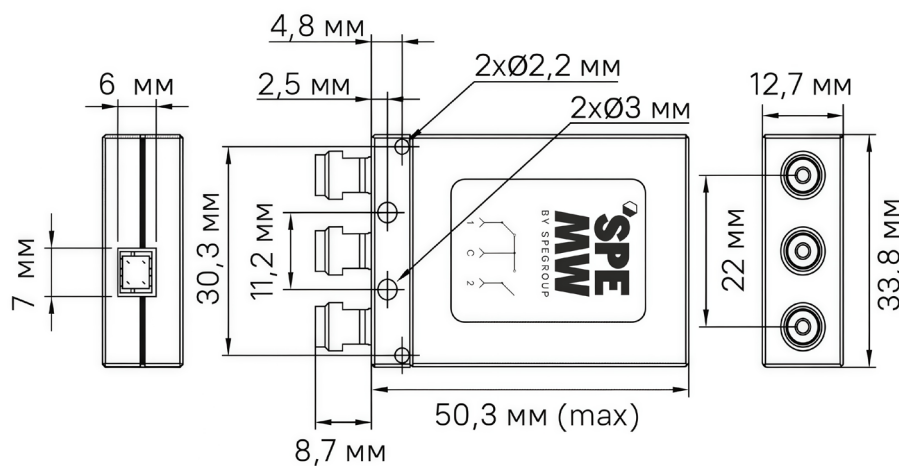

ПРИМЕЧАНИЯ

1. Данное изделие чувствительно к электростатическому разряду. Во избежание выхода изделия из строя, рекомендуется обеспечивать защиту от электростатического разряда во время хранения, транспортировки и использования.
2. Изделие не является герметичным и должно быть защищено от влаги и дождя. Храните его в сухом и защищенном от пыли месте.
3. Перед использованием изделия обратитесь к требованиям, предъявляемым к источнику питания и сигналам управления. Неправильное соединение контактов или превышение допустимого диапазона напряжений может привести к выходу внутренних цепей изделия из строя.
4. Коаксиальные порты изделия представляют собой прецизионные гнездовые разъемы, которые могут быть подключены только к совместимому штекерному разъёму. На применяйте силу при подключении. Используйте динамометрический ключ для затяжки соединителей.
5. Технические характеристики изделия могут быть изменены без предварительного уведомления.

ЛИНЕЙКА ЭЛЕКТРОМЕХАНИЧЕСКИХ ПЕРЕКЛЮЧАТЕЛЕЙ SPE MICROWAVE

| | | | | | |
|---|---|-----------------------------------|---|-----------------------------------|------------------------------------|
| <p>2-В-2</p> <p>СЕРИЯ SK87222 СЕРИЯ SK87212</p> | <p>1-В-2</p> <p>СЕРИЯ SK87122 СЕРИЯ SK87102</p> | <p>1-В-4</p> <p>СЕРИЯ SK87104</p> | <p>1-В-6</p> <p>СЕРИЯ SK87126 СЕРИЯ SK87106</p> | <p>1-В-8</p> <p>СЕРИЯ SK87108</p> | <p>1-В-10</p> <p>СЕРИЯ SK87120</p> |
|---|---|-----------------------------------|---|-----------------------------------|------------------------------------|

ЭЛЕКТРОМЕХАНИЧЕСКИЕ СВЧ ПЕРЕКЛЮЧАТЕЛИ
ИЗМЕРИТЕЛЬНОГО КЛАССА

Серия SK87122

МОДЕЛЬ SK87122D

| МОДЕЛЬ | ЧАСТОТНЫЙ ДИАПАЗОН |
|-----------------|--------------------|
| SK87122B | DC - 18 ГГц |
| SK87122C | DC - 26,5 ГГц |
| SK87122D | DC - 40 ГГц |
| SK87122M | DC - 50 ГГц |
| SK87122V | DC - 67 ГГц |



ОСОБЕННОСТИ

- Частотный диапазон: от DC до 40 ГГц
- Конфигурация каналов: 1-в-2
- Без встроенных нагрузок
- Катушки с фиксацией
- Управление TTL сигналами
- Высокая повторяемость вносимых потерь при переключении
- Аналог серии Keysight N1810UL

РАДИОЧАСТОТНЫЕ ХАРАКТЕРИСТИКИ

| Частотный диапазон (ГГц) | Вносимые потери (дБ, макс.) | Изоляция (дБ, мин.) | КСВН (макс.) | Макс. мощность (Вт) |
|--------------------------|-----------------------------|---------------------|--------------|---------------------|
| DC-10 | 0,4 | 80 | 1,3 | 20 |
| 10-20 | 0,6 | 70 | 1,5 | 5 |
| 20-40 | 0,8 | 70 | 1,8 | 2 |

ТЕХНИЧЕСКИЕ ХАРАКТЕРИСТИКИ

| | |
|---------------------------------------|------------------|
| Тип коаксиальных соединителей | 2,92мм (розетка) |
| Волновое сопротивление каналов | 50 Ом |
| Повторяемость вносимых потерь (макс.) | 0,03 дБ |
| Количество циклов переключения (мин.) | 3 млн. |
| Время переключения (макс.) | 15 мс |
| Вес (макс.) | 60 гр. |

ЭЛЕКТРИЧЕСКИЕ ХАРАКТЕРИСТИКИ

| | |
|---|---------------------------------|
| Режим работы катушек | С фиксацией положения (latched) |
| Напряжение питания ⁽¹⁾ | +24 В (+22 В ... +28 В) |
| Ток потребления при переключении | 120 ± 10% мА @ +24 В |
| Функция отключения питания катушки после переключения (self-cutoff) | Наличие |
| Управление катушками ⁽²⁾ | Импульсное, TTL |
| Разъем питания/управления ⁽³⁾ | A2004WV-2×02P |

(1) По запросу доступны конфигурации с напряжением питания +5 В или +12 В
 (2) По запросу доступны конфигурации с управлением типа «Открытый коллектор»
 (3) В комплект поставки каждого переключателя входит кабель управления длиной 30 см с ответным разъемом A2004HT-2×02P

УСТОЙЧИВОСТЬ К ВОЗДЕЙСТВИЯМ ВНЕШНИХ ФАКТОРОВ

| | |
|---|----------------------|
| Рабочий температурный диапазон | -20°C ... +70°C |
| Температурный диапазон хранения | -55°C ... +85°C |
| Влажность | Не более 95% (+40°C) |
| Устойчивость к вибрациям | 20-2000 Гц, 10G скз |
| Устойчивость к одиночному механическому удару | 50G, 11 мс, 1/2 Sine |

ТИПИЧНЫЕ ХАРАКТЕРИСТИКИ

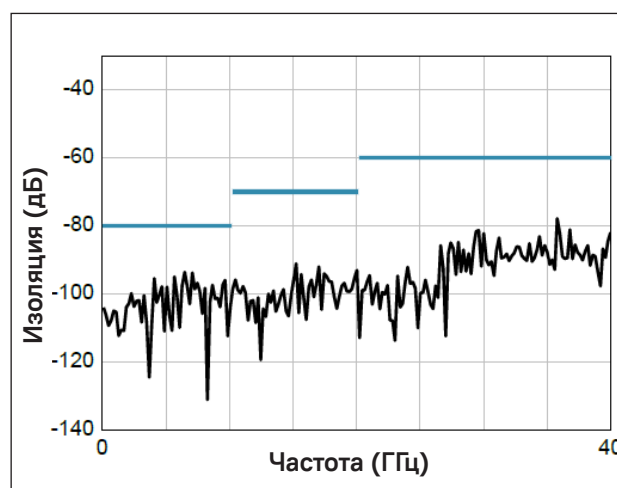
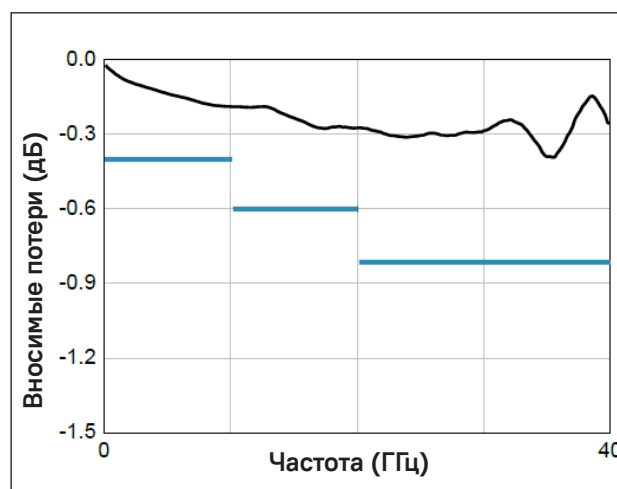
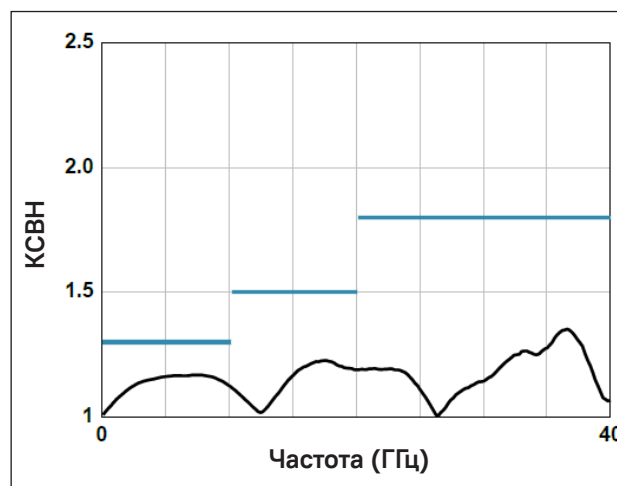

УПРАВЛЕНИЕ ПЕРЕКЛЮЧАТЕЛЕМ

Управление положением переключателя осуществляется подачей управляющих импульсов в соответствии с таблицей состояний.
Рекомендуемая длительность управляющего сигнала: 50 мс.
Управление сигналами постоянного уровня - по запросу.

| | TTL | | | | ОТКРЫТЫЙ КОЛЛЕКТОР ⁽¹⁾ | | | |
|-----------------------|-------|---------------------|-------|-------|-----------------------------------|---------------------|-------|-------|
| | ПИН 1 | ПИН 2 | ПИН 3 | ПИН 4 | ПИН 1 | ПИН 2 | ПИН 3 | ПИН 4 |
| Положение А С⇌1 | GND | +24В ⁽²⁾ | HIGH | LOW | GND | +24В ⁽²⁾ | LOW | OPEN |
| Положение Б С⇌2 | GND | +24В ⁽²⁾ | LOW | HIGH | GND | +24В ⁽²⁾ | OPEN | LOW |
| Режим ожидания | GND | +24В ⁽²⁾ | LOW | LOW | GND | +24В ⁽²⁾ | OPEN | OPEN |
| Запрещённое состояние | GND | +24В ⁽²⁾ | HIGH | HIGH | GND | +24В ⁽²⁾ | LOW | LOW |

Сигналы управления переключателем должны соответствовать следующим требованиям:
HIGH: 2,5-5 В
LOW: 0-0,8 В
OPEN: Высокоомный вход / не подключен

(1) Конфигурация с управлением типа «Открытый коллектор» доступна по запросу
(2) Конфигурации с напряжением питания +5В и +12В доступны по запросу

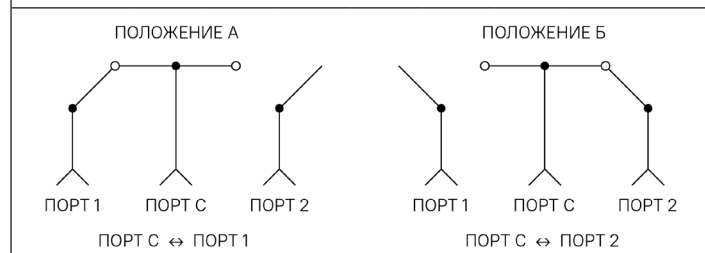

РАЗЪЁМ УПРАВЛЕНИЯ/ПИТАНИЯ

Разъём управления/питания: A2004WV-2×02P

В комплект поставки каждого переключателя входит кабель длиной 30 см с ответным разъёмом A2004HT-2×02P с одной стороны

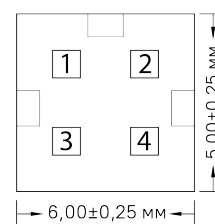

A2004WV-2×02P

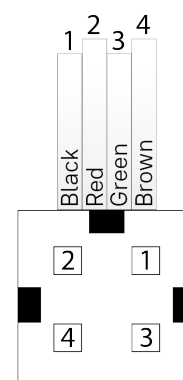

A2004HT-2×02P

ГЕОМЕТРИЧЕСКИЕ РАЗМЕРЫ

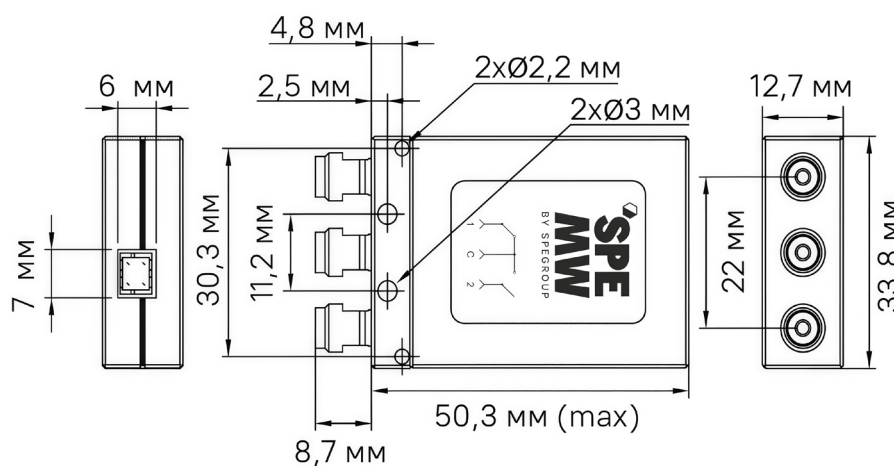

ПРИМЕЧАНИЯ

1. Данное изделие чувствительно к электростатическому разряду. Во избежание выхода изделия из строя, рекомендуется обеспечивать защиту от электростатического разряда во время хранения, транспортировки и использования.
2. Изделие не является герметичным и должно быть защищено от влаги и дождя. Храните его в сухом и защищенном от пыли месте.
3. Перед использованием изделия обратите внимание на требования, предъявляемые к источнику питания и сигналам управления. Неправильное соединение контактов или превышение допустимого диапазона напряжений может привести к выходу внутренних цепей изделия из строя.
4. Коаксиальные порты изделия представляют собой прецизионные гнездовые разъемы, которые могут быть подключены только к совместимому штекерному разъёму. На применяйте силу при подключении. Используйте динамометрический ключ для затяжки соединителей.
5. Технические характеристики изделия могут быть изменены без предварительного уведомления.

ЛИНЕЙКА ЭЛЕКТРОМЕХАНИЧЕСКИХ ПЕРЕКЛЮЧАТЕЛЕЙ SPE MICROWAVE

| | | | | | |
|---|---|-----------------------------------|---|-----------------------------------|------------------------------------|
| <p>2-В-2</p> <p>СЕРИЯ SK87222 СЕРИЯ SK87212</p> | <p>1-В-2</p> <p>СЕРИЯ SK87122 СЕРИЯ SK87102</p> | <p>1-В-4</p> <p>СЕРИЯ SK87104</p> | <p>1-В-6</p> <p>СЕРИЯ SK87126 СЕРИЯ SK87106</p> | <p>1-В-8</p> <p>СЕРИЯ SK87108</p> | <p>1-В-10</p> <p>СЕРИЯ SK87120</p> |
|---|---|-----------------------------------|---|-----------------------------------|------------------------------------|

ЭЛЕКТРОМЕХАНИЧЕСКИЕ СВЧ ПЕРЕКЛЮЧАТЕЛИ
ИЗМЕРИТЕЛЬНОГО КЛАССА

Серия SK87122

МОДЕЛЬ SK87122M

| МОДЕЛЬ | ЧАСТОТНЫЙ ДИАПАЗОН |
|-----------------|--------------------|
| SK87122B | DC - 18 ГГц |
| SK87122C | DC - 26,5 ГГц |
| SK87122D | DC - 40 ГГц |
| SK87122M | DC - 50 ГГц |
| SK87122V | DC - 67 ГГц |



ОСОБЕННОСТИ

- Частотный диапазон: от DC до 50 ГГц
- Конфигурация каналов: 1-В-2
- Без встроенных нагрузок
- Катушки с фиксацией
- Управление TTL сигналами
- Высокая повторяемость вносимых потерь при переключении
- Аналог серии Keysight N1810UL

РАДИОЧАСТОТНЫЕ ХАРАКТЕРИСТИКИ

| Частотный диапазон (ГГц) | Вносимые потери (дБ, макс.) | Изоляция (дБ, мин.) | КСВН (макс.) | Макс. мощность (Вт) |
|--------------------------|-----------------------------|---------------------|--------------|---------------------|
| DC-10 | 0,6 | 85 | 1,25 | 20 |
| 10-20 | 0,8 | 77 | 1,5 | 5 |
| 20-50 | 1,0 | 70 | 1,8 | 2 |

ТЕХНИЧЕСКИЕ ХАРАКТЕРИСТИКИ

| | |
|---------------------------------------|------------------|
| Тип коаксиальных соединителей | 2,4 мм (розетка) |
| Волновое сопротивление каналов | 50 Ом |
| Повторяемость вносимых потерь (макс.) | 0,05 дБ |
| Количество циклов переключения (мин.) | 2 млн. |
| Время переключения (макс.) | 15 мс |
| Вес (макс.) | 60 гр. |

ЭЛЕКТРИЧЕСКИЕ ХАРАКТЕРИСТИКИ

| | |
|---|---------------------------------|
| Режим работы катушек | С фиксацией положения (latched) |
| Напряжение питания ⁽¹⁾ | +24 В (+22 В ... +28 В) |
| Ток потребления при переключении | 120 ± 10% мА @ +24 В |
| Функция отключения питания катушки после переключения (self-cutoff) | Наличие |
| Управление катушками ⁽²⁾ | Импульсное, TTL |
| Разъем питания/управления ⁽³⁾ | A2004WV-2×02P |

(1) По запросу доступны конфигурации с напряжением питания +5 В или +12 В
 (2) По запросу доступны конфигурации с управлением типа «Открытый коллектор»
 (3) В комплект поставки каждого переключателя входит кабель управления длиной 30 см с ответным разъемом A2004HT-2×02P

УСТОЙЧИВОСТЬ К ВОЗДЕЙСТВИЯМ ВНЕШНИХ ФАКТОРОВ

| | |
|---|----------------------|
| Рабочий температурный диапазон | -20°C ... +70°C |
| Температурный диапазон хранения | -55°C ... +85°C |
| Влажность | Не более 95% (+40°C) |
| Устойчивость к вибрациям | 20-2000 Гц, 10G скз |
| Устойчивость к одиночному механическому удару | 50G, 11 мс, 1/2 Sine |

ТИПИЧНЫЕ ХАРАКТЕРИСТИКИ

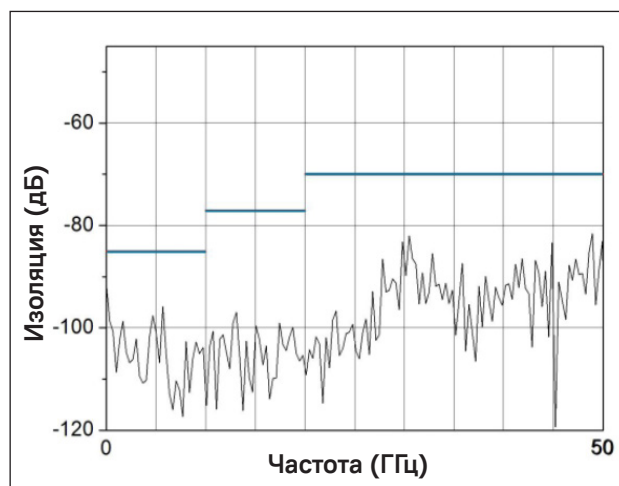
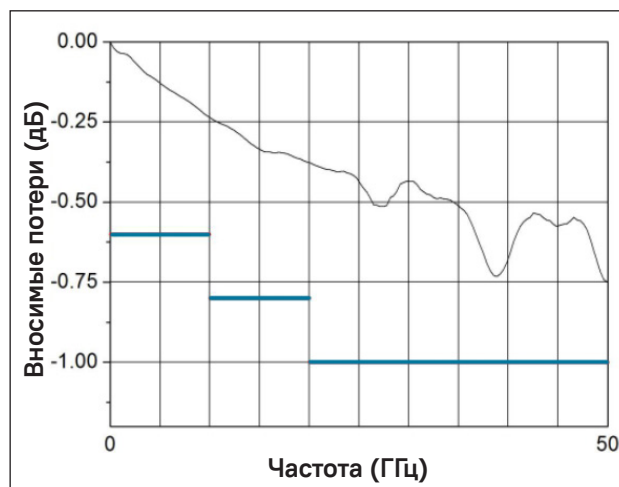
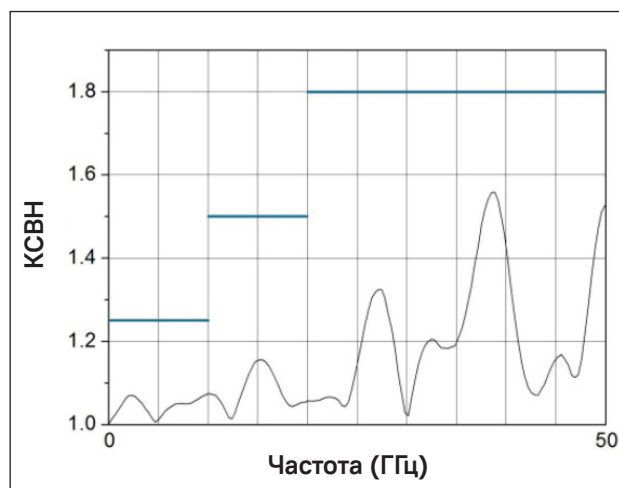

УПРАВЛЕНИЕ ПЕРЕКЛЮЧАТЕЛЕМ

Управление положением переключателя осуществляется подачей управляющих импульсов в соответствии с таблицей состояний.
Рекомендуемая длительность управляющего сигнала: 50 мс.
Управление сигналами постоянного уровня - по запросу.

| | TTL | | | | ОТКРЫТЫЙ КОЛЛЕКТОР ⁽¹⁾ | | | |
|-----------------------|-------|---------------------|-------|-------|-----------------------------------|---------------------|-------|-------|
| | ПИН 1 | ПИН 2 | ПИН 3 | ПИН 4 | ПИН 1 | ПИН 2 | ПИН 3 | ПИН 4 |
| Положение А С⇐1 | GND | +24В ⁽²⁾ | HIGH | LOW | GND | +24В ⁽²⁾ | LOW | OPEN |
| Положение Б С⇐2 | GND | +24В ⁽²⁾ | LOW | HIGH | GND | +24В ⁽²⁾ | OPEN | LOW |
| Режим ожидания | GND | +24В ⁽²⁾ | LOW | LOW | GND | +24В ⁽²⁾ | OPEN | OPEN |
| Запрещённое состояние | GND | +24В ⁽²⁾ | HIGH | HIGH | GND | +24В ⁽²⁾ | LOW | LOW |

Сигналы управления переключателем должны соответствовать следующим требованиям:
HIGH: 2,5-5 В
LOW: 0-0,8 В
OPEN: Высокоомный вход / не подключен
(1) Конфигурация с управлением типа «Открытый коллектор» доступна по запросу
(2) Конфигурации с напряжением питания +5В и +12В доступны по запросу

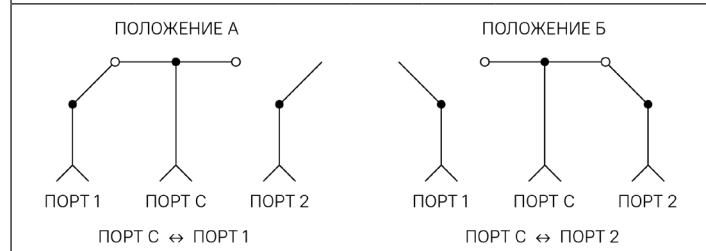

РАЗЪЁМ УПРАВЛЕНИЯ/ПИТАНИЯ

Разъём управления/питания: A2004WV-2×02P
В комплект поставки каждого переключателя входит кабель длиной 30 см с ответным разъёмом A2004HT-2×02P с одной стороны

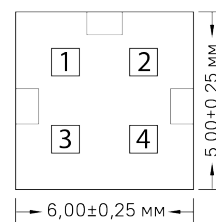

A2004WV-2×02P

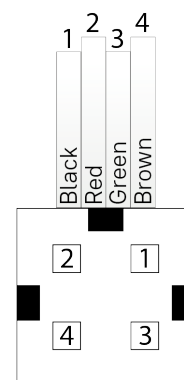

A2004HT-2×02P

ГЕОМЕТРИЧЕСКИЕ РАЗМЕРЫ

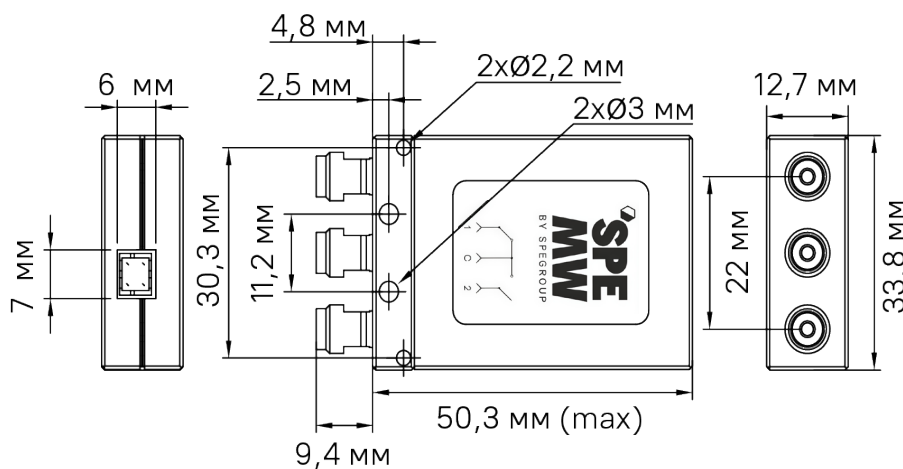

ПРИМЕЧАНИЯ

1. Данное изделие чувствительно к электростатическому разряду. Во избежание выхода изделия из строя, рекомендуется обеспечивать защиту от электростатического разряда во время хранения, транспортировки и использования.
2. Изделие не является герметичным и должно быть защищено от влаги и дождя. Храните его в сухом и защищенном от пыли месте.
3. Перед использованием изделия обратитесь к требованиям, предъявляемым к источнику питания и сигналам управления. Неправильное соединение контактов или превышение допустимого диапазона напряжений может привести к выходу внутренних цепей изделия из строя.
4. Коаксиальные порты изделия представляют собой прецизионные гнездовые разъемы, которые могут быть подключены только к совместимому штекерному разъёму. На применяйте силу при подключении. Используйте динамометрический ключ для затяжки соединителей.
5. Технические характеристики изделия могут быть изменены без предварительного уведомления.

ЛИНЕЙКА ЭЛЕКТРОМЕХАНИЧЕСКИХ ПЕРЕКЛЮЧАТЕЛЕЙ SPE MICROWAVE

| | | | | | |
|---|---|-----------------------------------|---|-----------------------------------|------------------------------------|
| <p>2-В-2</p> <p>СЕРИЯ SK87222 СЕРИЯ SK87212</p> | <p>1-В-2</p> <p>СЕРИЯ SK87122 СЕРИЯ SK87102</p> | <p>1-В-4</p> <p>СЕРИЯ SK87104</p> | <p>1-В-6</p> <p>СЕРИЯ SK87126 СЕРИЯ SK87106</p> | <p>1-В-8</p> <p>СЕРИЯ SK87108</p> | <p>1-В-10</p> <p>СЕРИЯ SK87120</p> |
|---|---|-----------------------------------|---|-----------------------------------|------------------------------------|