

СЕРИЯ FZ

Высокоточные
лабораторно-промышленные
взрывобезопасные и
пылевлагозащищенные
весы



FZ 623Ex



FZ 150K1GFEx & 300K1GFEx
Размер платформы 800x600 мм

ГАРАНТИЯ 7 ЛЕТ

Высокоточное взвешивание во взрывоопасных зонах
соответствует маркировке взрывобезопасности 0 Ex ia IIB T4 x



Нефтегазовая
отрасль



Производство
лакокрасочных
изделий



Оборонно-
промышленный
комплекс



Химия и нефтехимия

Маркировка взрывобезопасности

0-2

- Зона 0 – зона, в которой неизбежно присутствие или возникновение взрывоопасных смесей или газов;
- Зона 1 - существует вероятность присутствия взрывоопасной газовой смеси в нормальных условиях эксплуатации;
- Зона 2 - зона, в которой маловероятно присутствие или возникновение взрывоопасных смесей или газов;

Ex

- Взрывобезопасная структура, отвечающая международным требованиям;

ia

- Конструктивно взрывобезопасная структура (искробезопасная);

IIB

- Классификатор жидкостей и газов, с которым можно работать на этих весах. Очень высокий уровень опасности;

T4

- Температурный класс нагрева работающего оборудования от 135°C до 200°C по ГОСТ 12.1.011-78;

X

- Замена батарей вне взрывоопасной зоны или заземление оборудования.

СЕРИЯ FZ

Функции:

- Суммирование
- Режим сравнения
- Режим дозатора
- Процентное взвешивание

FZ 60K 0.1GEx, 100 K1GEx
& 200 K1GEx



FZ 3202Ex
FZ 6202Ex
FZ 15001Ex



FZ 150K1GFEx & 300K1GFEx
Размер платформы 800x600 мм

ВЕСЫ СЕРИИ FZ

Все взрывобезопасные весы ViBRA серии FZ разрешены к применению на опасных производственных объектах согласно маркировке взрывобезопасности **0 Ex ia IIB T4 X** и соответствуют требованиям ТР ТС 012/2011 "О безопасности оборудования для работы во взрывоопасных средах"

Схема подключения

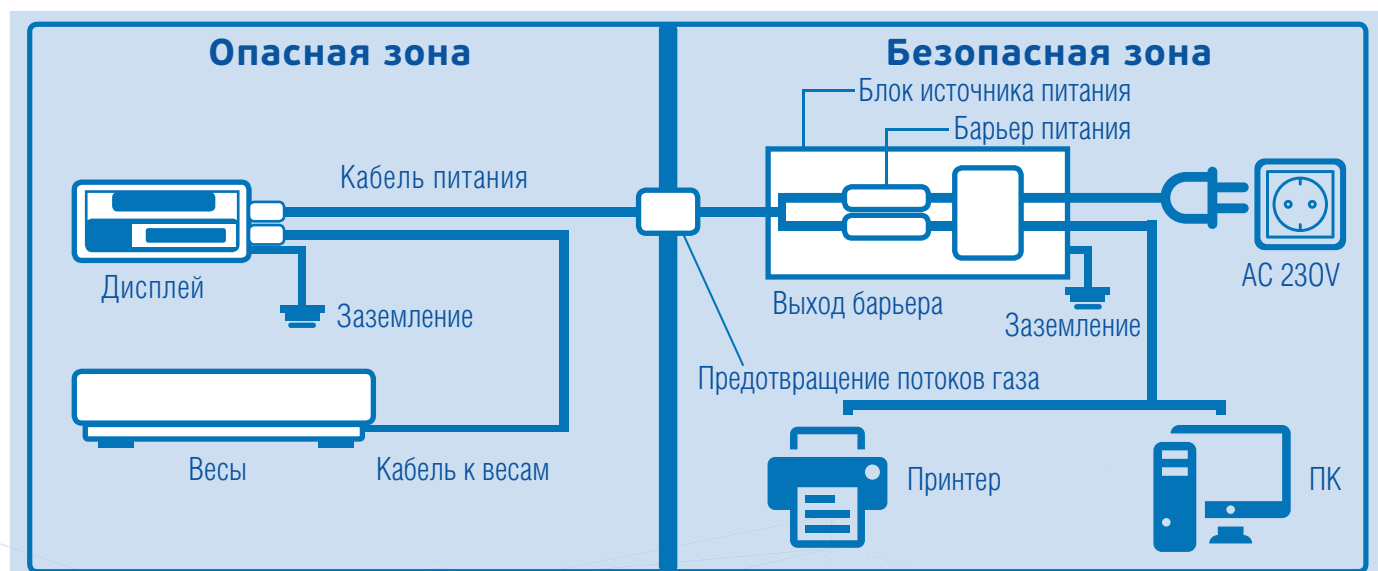



Преимущества технологии Tuning-Fork

Использование датчика Tuning-Fork в весах ViBRA серии FZ дает пользователю уникальные преимущества:

- Быстрое начало работы – вход в рабочий режим в течение 1 минуты;
- Высокая точность и воспроизводимость результатов;
- Экстремально низкая зависимость от температуры окружающей среды;
- Устойчивость к перегрузу (в 15 раз).



Серия FZ - весы для особо взрывоопасных зон

Весы ViBRA серии FZ, единственные в своем роде, могут быть использованы даже в тех зонах, где неизбежно возникновение или присутствие взрывоопасных смесей и газов.

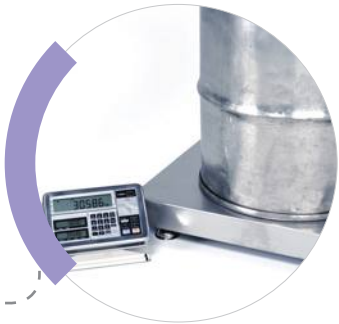

Уникальное предложение 300 кг x 1г

Высокая точность на большом пределе взвешивания 300 кг x 1 г - решение любых технических задач на одних весах.



Корпус полностью выполнен из нержавеющей стали с классом защиты IP65

Износостойкий корпус, полностью изготовленный из нержавеющей стали, с классом защиты IP65 (защита от мелкодисперсной пыли и струй воды в любых направлениях) позволяет получать высокоточные результаты измерений в жестких условиях эксплуатации и Ex-зонах.



2 варианта исполнения блока индикации

В стандартную комплектацию весов ViBRA серии FZ на выбор входит два вида блока индикации:

- Стандартный с одним дисплеем;
- С дополнительными двумя дисплеями, на которых можно установить пределы взвешивания (верхний и нижний), вес тары, полный вес и т.д.



Максимальный размер платформы в лабораторном взвешивании

Увеличенный размер платформы (600x800 мм) позволяет с высокой точностью проводить измерения негабаритных грузов в производственных условиях. Уникальное предложение в данном сегменте оборудования

Серия FZ

Модель	FZ 623Ex-i02 FZ 623Ex-i03	FZ 3202Ex-i02 FZ 3202Ex-i03	FZ 6202Ex-i02 FZ 6202Ex-i03	FZ 15001Ex-i02 FZ 15001Ex-i03	FZ 30K0.1GEx-i02 FZ 30K0.1GEx-i03	FZ 60K0.1GEx-i02 FZ 60K0.1GEx-i03	FZ 100K1GEx-i02 FZ 100K1GEx-i03	FZ 200K1GEx-i02 FZ 200K1GEx-i03	FZ 150K1GEx-i02 FZ 150K1GEx-i03	FZ 300K1GEx-i02 FZ 300K1GEx-i03
Мах, кг	0,62	3,2	6,2	15	30	60	100	200	150	300
Дискретность, г	0.001	0.01		0.1			1			
Класс точности	Высокий (II)									
Калибровка	Внешняя									
Пыле- влагозащита	IP65									
Размер платформы, мм	Ø 140	190×190		310×330		380×530			800×600	

ГАБАРИТНЫЕ РАЗМЕРЫ

FZ 623Ex

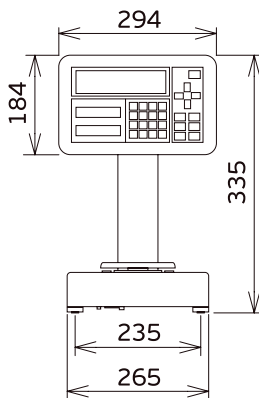

FZ 3202Ex - FZ 15001Ex

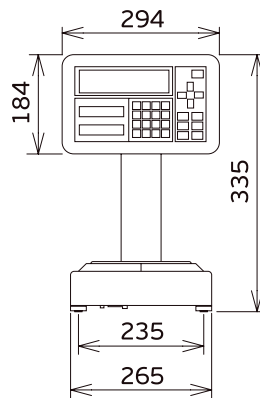

FZ 30K0.1GEx

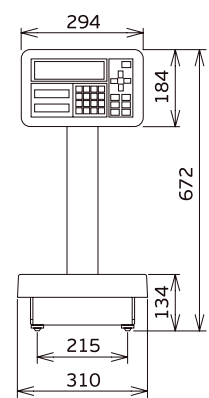

FZ 60K0.1GEx - FZ200K1GEx

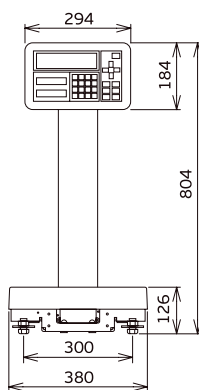

FZ 150K1GEx

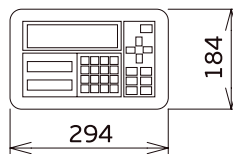

FZ 300K1GEx

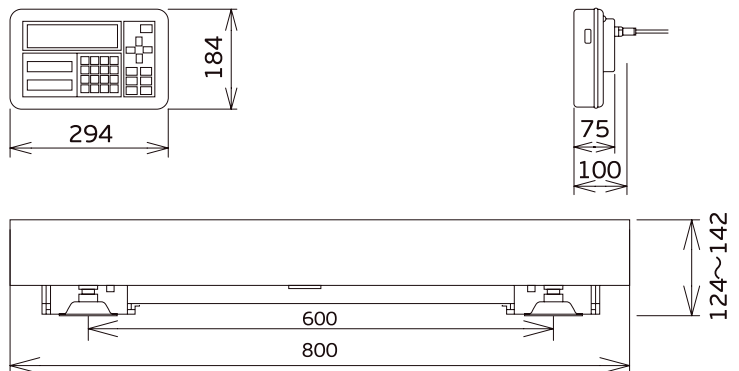

ОПЦИИ

- FSPK - Напольная стойка дисплея для FS/FZ
- FSDS - Выносная подставка для дисплея
- FSTI - Интерфейс TCP-IP для FS/FZ
- FSLM - Контакт реле для FS/FZ (заводская опция)
- FSRS - Интерфейс RS-323C для FS/FZ
- FSR4 - Интерфейс RS-422A для FS/FZ
- FSSC - Удлиненный кабель (до 20м)
- FSWS (S) - Ветрозащита маленькая для FS/FZ 623
- FSWS (M) - Ветрозащита средняя для FS/FZ 623
- FSWS (L) - Ветрозащита большая для FS/FZ 623

КОНТАКТЫ

ООО ВИБРА РУС
Официальный представитель
Shinko Denshi Co., Ltd. в России
г. Москва, 115114, Павелецкая
набережная, д. 2, стр. 3
Тел: + 7 495 740 68 71
Email: sales@vibra.ru
Http://www.vibra.ru